

# Garderobenspind mit Ladefunktion

» zum Aufbewahren von Kleidung und Laden von Akku-Geräten



## Varianten:

- 1 bis 4 nebeneinanderliegende Reihen
- 2 bis 8 Fächer
- Abteillbreite: 30 cm oder 40 cm
- Informationen zu Zusatz-Ausstattungen, Schließsystemen und Farbvarianten **ab Seite 3**

## Ausstattung:

- stabile Kleiderstange mit 2 verschiebbaren Doppelhaken
- selbstklebendes Namensschild
- Schuko-Steckdose mit USB-A- und USB-C-Port in jedem Fach (optional auch in CH-Ausführung)
- selbstklebende Wandabstandshalter an der Rückseite

## Konstruktion:

- stabile Konstruktion aus Qualitäts-Stahlblech
- hochwertige und widerstandsfähige Pulverbeschichtung
- Materialstärke: 0,6-0,8 mm
- abgerundete Ecken und Kanten
- glatte, leicht zu reinigende Oberflächen
- maximale Tragkraft pro Fachboden: 10 kg
- umlaufender kurzer Sockel (H 4 cm)
- Schrägdach (H 20 cm, Neigungswinkel: 22 Grad)

## Türen:

- mit Perforationen zur Luftzirkulation
- Materialstärke: 0,5 mm
- zurückgesetzte, umlaufende Türauflagen
- an stabilen Edelstahlbolzen befestigt
- Gummipuffer zur Geräuschreduzierung
- Öffnungswinkel ca. 110 Grad
- Schließriegel aus Metall
- inkl. Drehriegel oder Zylinderschloss mit zwei Schlüsseln (weitere mögliche Schließsysteme **siehe Seite 4**)

# Garderobenspind mit Ladefunktion

» zum Aufbewahren von Kleidung und Laden von Akku-Geräten

## Elektrifizierung

- Schuko-Steckdose (230 V / 16 A) mit USB-A- und USB-C-Port



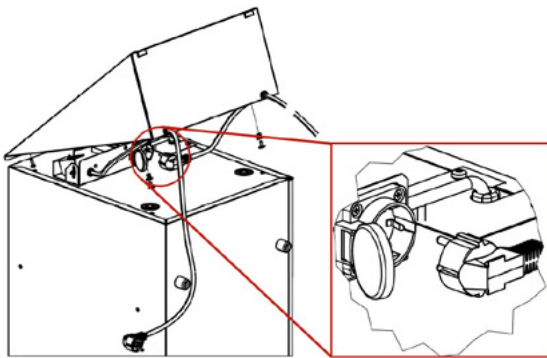

### im Schrägdach:

- Überspannungsschutz Klasse III
- rückstellbare Sicherung
- Signaldiode (leuchtet bei bestehender Spannung)
- nicht abnehmbares Netzkabel an der Schrankrückseite
- Steckdose zur Verbindung mehrerer Schränke

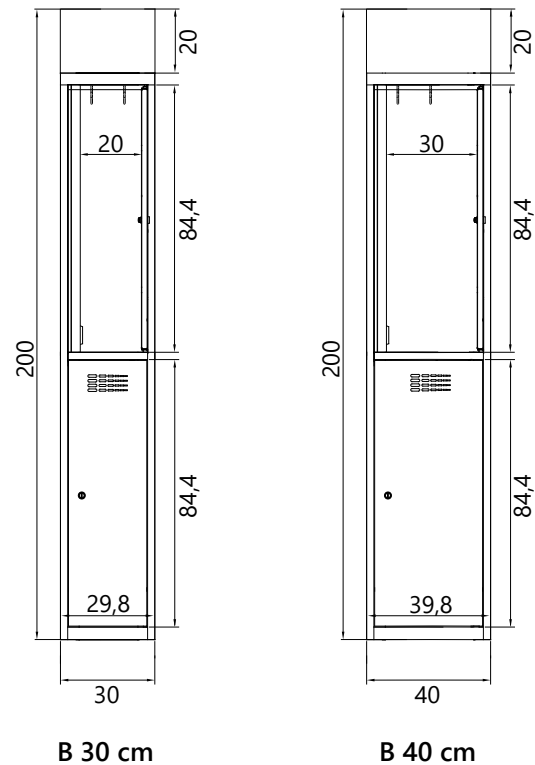

## Technische Zeichnungen und Maße:



Fächer	Artikelnummer	Außenmaß	Fachmaß	Durchlassmaß	Gewicht
		HxBxT in cm	HxBxT in cm	HxB in cm	
	2 1280-010200-0301112	200x 30 x 50	87,2x29,8x48	84,4x20	28
	2 1280-010200-0401112	200x 40 x 50	87,2x39,8x48	84,4x30	31
	4 1280-020200-0601112	200x 60 x 50	87,2x29,8x48	84,4x20	46
	4 1280-020200-0801112	200x 80 x 50	87,2x39,8x48	84,4x30	52
	6 1280-030200-0901112	200x 90 x 50	87,2x29,8x48	84,4x20	64
	6 1280-030200-1201112	200x 120x 50	87,2x39,8x48	84,4x30	72
	8 1280-040200-1201112	200x 120x 50	87,2x29,8x48	84,4x20	82

## Optionales Zubehör

**Sockel**  
(H14 cm)



**Stollenfüße**  
(H14 cm)



**Untergestell**  
(H39 cm)

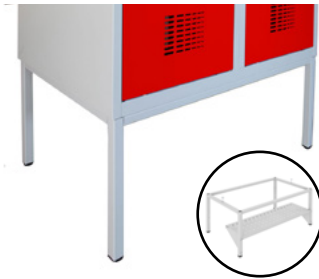

**Unterbausitzbank**  
(H39 x T75 cm)



**auszieh. Unterbausitzbank**  
(H39 x T75 cm)



**Unterbausitzbank mit Schubladen**  
(H39 x T75 cm)



**Unterbausitzbank mit Schuhfach**  
(H39 x T75 cm)









**freistehende Sitzbänke**



- gefertigt aus pulverbeschichtetem Stahlblech in Korpusfarbe des Schrank

- Verzinkung der Unterbauten zum verbesserten Schutz vor Korrosion möglich (für Feuchträume empfohlen)

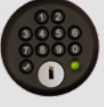
# Schließsysteme

		Schließ-Medium	Benutzer	Outdoor-Eignung	Bezahlfunktion
Mechanisch	 <b>Zylinderschloss</b>	Schlüssel	fest	✓	✗
	 <b>Drehriegel-Verschluss</b>	Vorhangschloss (optional)	fest	✗	✗
	 <b>Münzpfandschloss</b>	Schlüssel + Münze	wechselnd	✓	✗
	 <b>Münzkassierschloss</b>	Schlüssel + Münze	wechselnd	✗	✓
	 <b>mechanisches Zahlenschloss</b>	Wunsch-PIN	fest oder wechselnd	✗	✗
Elektronisch	 <b>elektronisches Codeschloss</b>	Wunsch-PIN	fest und wechselnd	✓	✗
	 <b>Transponderschloss</b>	Transponder (z.B. RFID, NFC, Bluetooth)	fest und wechselnd	✓	✓
	 <b>Software-Lösung</b>	Terminal, Smartphone	fest und wechselnd	✓	✓

Die Abbildungen sind beispielhaft und zeigen jeweils nur eine mögliche Variante.

# Lackierung

## Farbvarianten

Alle Akku-Ladewagen und Akku-Ladeschränke sind mit einer hochwertigen Pulverbeschichtung versehen. Für die Lackierung von Korpus und Türen stehen Ihnen die unten aufgeführten RAL-Farbtöne zur Verfügung.

Enzianblau 5010	Verkehrsrot 3020	Weinrot 3005	Mahagoni 8016
Lichtblau 5012	Verkehrsgelb 1023	Reinorange 2004	Tiefschwarz 9005
Türkisblau 5018	Minttürkis 6033	Resedagrün 6011	Anthrazitgrau 7016
Lichtgrau 7035	Kieselgrau 7032	Hellelfenbein 1015	Reinweiß 9010

Weitere Farbvarianten sind gegen Aufpreis möglich.

## Spezialausführungen

### Verzinkung

Um einen langanhaltenden Korrosionsschutz zu bieten, empfehlen wir insbesondere in Feucht- und Nassbereichen eine zusätzliche Verzinkung.



### Antibakterielle Lackierung

Unsere antibakterielle Pulverbeschichtung im Farbton Signalweiß (RAL 9003) entspricht den Anforderungen für den Kontakt mit Lebensmitteln.

Die Wirkung basiert auf Silberionen, die vor einem breiten Spektrum an Mikroorganismen schützen.

Inspirationen zur rotstahl<sup>®</sup> Farbpalette finden Sie in unter [www.rotstahl.de/referenzen-projekte/](http://www.rotstahl.de/referenzen-projekte/).