

Vestiaire propre pour enfants

» pour les crèches et les jardins d'enfants



Variantes :

- 1 à 4 compartiments
- Largeur des compartiments : 30 cm ou 40 cm
- Informations sur les accessoires supplémentaires, les systèmes de fermeture et les variantes de couleurs à **partir de la page 3**

Équipement :

- Étagère supérieure et compartiment à chaussures d'une capacité de charge de 10 kg chacun
- Double compartiment suspendu avec une capacité de charge de 5 kg par tablette
- 2 crochets à vêtements sur le côté du compartiment double
- Miroir et crochets à vêtements à l'intérieur de la porte
- Badge nominatif autocollant

Construction :

- Construction robuste en tôle d'acier de qualité
- Revêtement thermolaqué haut de gamme, résistant et durable.
- épaisseur de la tôle : 0,8 mm
- Angles et bords arrondis
- Surfaces lisses et faciles à nettoyer
- Socle continu sur tout le pourtour (H 4 cm), autres structures de base **voir page 3**

Portes :

- Avec perforations pour la circulation de l'air
- Porte encastrée avec recouvrement intégral du pourtour
- Fixés à l'aide de boulons robustes en acier inoxydable.
- Butées en caoutchouc pour réduire le bruit
- Angle d'ouverture limité à environ 90 degrés (limiteur d'ouverture de porte)
- Verrou métallique
- Avec verrou tournant ou serrure à cylindre avec deux clés (autres systèmes de fermeture possibles, **voir page 4**)

Classification de la réaction au feu selon la norme EN 13501-1

Le vestiaire propre pour enfants est incombustible et fait partie de la classe européenne de résistance au feu **A2-s1, d0**.

Vestiaire propre pour enfants

» pour les crèches et les jardins d'enfants

Dessins techniques et dimensions :

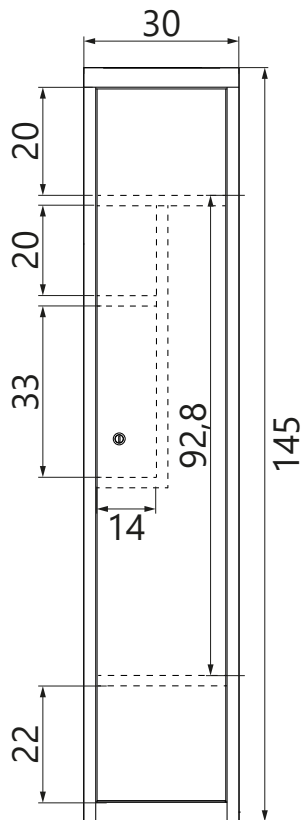

L 30 cm

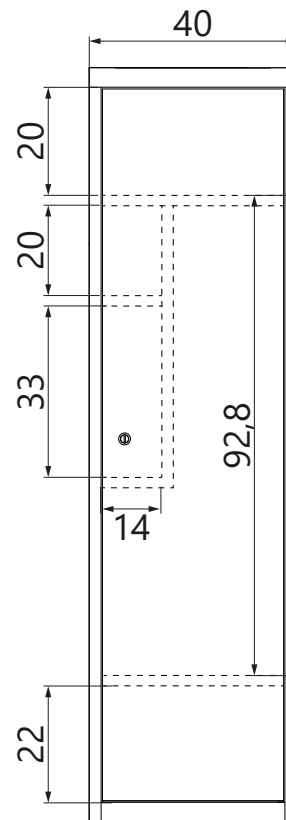

L 40 cm

Compartiments	Numéro d'article	Dimensions extérieures	Dimensions intérieures	Largeur de passage	Poids
		HxLxP en cm	LxP en cm		
1	1532-010114-0301112	145x 30 x50	29,8x48	22,3	26
	1532-010114-0401112	145x 40 x50	39,8x48	32,3	26
2	1532-020114-0601112	145x 60 x50	29,8x48	22,3	45
	1532-020114-0801112	145x 80 x50	39,8x48	32,3	45
3	1532-030114-0901112	145x 90 x50	29,8x48	22,3	65
	1532-030114-1201112	145x 120x50	39,8x48	32,3	65
4	1532-040114-1201112	145x 120x50	29,8x48	22,3	85

Accessoires en option

Toit incliné
(H20 cm)



Socle
(H14 cm)



Pieds à crampons
(H14 cm)



Châssis
(H39 cm)



Banquette encastrée
(H39 x T75 cm)



Banquette encastrée extensible
(H39 x T75 cm)



Banquette encastrée avec tiroirs
(H39 x T75 cm)



Banquette encastrée avec compartiment à chaussures
(H39 x T75 cm)









Bancs autoportants

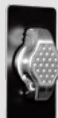

- fabriqué en tôle d'acier peinte par poudrage dans la couleur du corps de l'armoire
- possibilité de galvaniser les supports pour une meilleure protection contre la corrosion (recommandé pour les pièces humides)

Systèmes de fermeture

		Moyen de fermeture	Utilisateur	Aptitude à l'extérieur	Fonction de paiement
Mécanique	 Serrure à cylindre	Clé	fixe	✓	X
	 Moraillon porte-cadenas	Cadenas (en option)	fixe	X	X
	 Serrure à consigne	Clé + pièce de monnaie	changeant	✓	X
	 Serrure à monnaie	Clé + pièce de monnaie	changeant	X	✓
	 Serrure mécanique à combinaison	Code PIN souhaité	fixe ou changeant	X	X
Électronique	 Serrure à code électronique	Code PIN souhaité	fixe et changeant	✓	X
	 Serrure à transpondeur	Transpondeurs (par ex. RFID, NFC, Bluetooth)	fixe et changeant	✓	✓
	 Solution logicielle	Terminal, smartphone	fixe et changeant	✓	✓

Les illustrations sont données à titre d'exemple et ne montrent qu'une seule variante possible à la fois.

Peinture

Variantes de couleurs

Tous les vestiaires et casiers verrouillables sont revêtus d'une peinture en poudre de haute qualité. Pour la peinture du corps et des portes, vous avez le choix entre les teintes RAL ci-dessous.

Bleu gentiane 5010	Rouge trafic 3020	Rouge vin 3005	Acajou 8016
Bleu clair 5012	Jaune trafic 1023	Orange pur 2004	Noir profond 9005
Bleu turquoise 5018	Turquoise menthe 6033	Vert réséda 6011	Gris anthracite 7016
Gris clair 7035	Gris silex 7032	Ivoire clair 1015	Blanc pur 9010

D'autres variantes de couleurs sont possibles moyennant un supplément.

Versions spéciales

Galvanisation

Afin d'assurer une protection durable contre la corrosion, nous recommandons une galvanisation supplémentaire, en particulier dans les environnements humides.



Peinture antibactérienne

Notre revêtement antibactérien en poudre de couleur blanc de sécurité (RAL 9003) répond aux exigences en matière de contact alimentaire.

Son action est basée sur les ions d'argent, qui protègent contre un large éventail de microorganismes.