

Akku-Ladeschrank zur Wandmontage

» zum Aufbewahren und Laden von E-Bike-Akkus, Laptops und Tablets

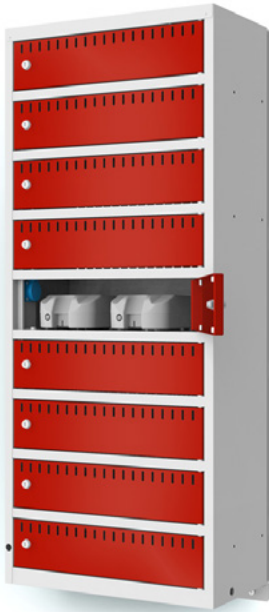

Varianten:

- Informationen zu Schließsystemen und Farbvarianten **ab Seite 3**
- 6 oder 9 Ladefächer:



Ausstattung:

- Schuko-Steckdose in jedem Fach (optional auch in CH-Ausführung)
- Schienen-Set aus robustem Stahl zur Wandmontage (Befestigung mit 12 x 60 mm Schrauben)

Konstruktion:

- stabile Konstruktion aus pulverbeschichtetem Qualitäts-Stahlblech
- Materialstärke Korpus: 0,8 mm
- abgerundete Ecken und Kanten
- glatte, leicht zu reinigende Oberflächen
- Perforationen an den Türen und der Rückwand für eine gute Luftzirkulation
- Rückseite zur Wandmontage vorbereitet, Wandschiene und Abstandshalter im Lieferumfang enthalten (Achten Sie auf eine ausreichende Tragkraft der Wand auch bei voll bestückten Fächern)
- konzipiert für den Innenbereich

Türen:

- Materialstärke Türen: 1,5 mm
- zurückgesetzte, umlaufende Türauflagen
- an stabilen Edelstahlbolzen befestigt
- Gummipuffer zur Geräuschreduzierung
- Öffnungswinkel ca. 110 Grad
- Schließriegel aus Metall
- inkl. Drehriegel oder Zylinderschloss mit zwei Schlüsseln (weitere mögliche Schließsysteme **siehe Seite 3**)

Akku-Ladeschrank zur Wandmontage

» zum Aufbewahren und Laden von E-Bike-Akkus, Laptops und Tablets

Elektrifizierung:

- geerdete IP44 Schuko-Steckdosen (230 V / 16 A)
- fest installiertes Anschlusskabel (3 m) mit Stecker (230 V / 16 A) an der Rückseite unten
- max. Leistung 3680 W
- interne Feinsicherung, von Frontseite erreichbar
- Überspannungsschutz
- bauseitiger Anschluss mit 16 A Sicherung benötigt

Technische Zeichnungen und Maße:

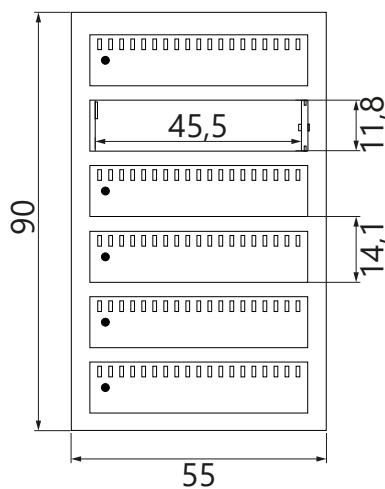



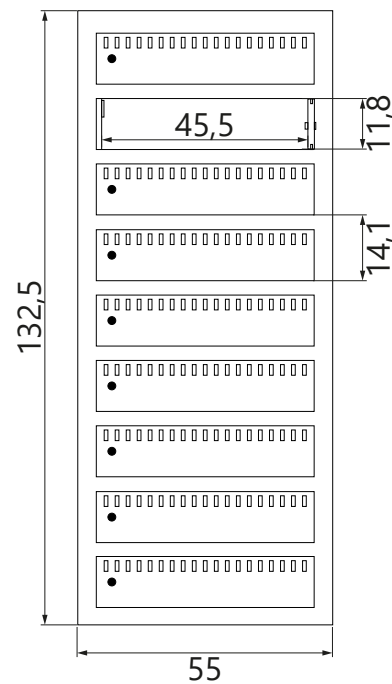



6 Fächer



9 Fächer

Fächer	Artikelnummer	Außenmaß HxBxT in cm	Fachmaß HxBxT in cm	Durchlassmaß HxB in cm	Gewicht in kg	
	6	2612-010600-0550011	90x55x30	14,1x54,8x27,5	11,8x45,5	26
	9	2612-010900-0550011	132,5x55x30			37

Schließsysteme

		Schließ-Medium	Benutzer	Outdoor-Eignung	Bezahlfunktion
Mechanisch	 Zylinderschloss	Schlüssel	fest	✓	✗
	 Drehriegel-Verschluss	Vorhangschloss (optional)	fest	✗	✗
	 Münzpfandschloss	Schlüssel + Münze	wechselnd	✓	✗
	 mechanisches Zahlenschloss	Wunsch-PIN	fest oder wechselnd	✗	✗
Elektronisch	 elektronisches Codeschloss	Wunsch-PIN	fest und wechselnd	✓	✗
	 Transponder-schloss	Transponder (z.B. RFID, NFC, Bluetooth)	fest und wechselnd	✓	✓
	 Software-Lösung	Terminal, Smartphone	fest und wechselnd	✓	✓

Die Abbildungen sind beispielhaft und zeigen jeweils nur eine mögliche Variante.

Lackierung

Farbvarianten

Alle Akku-Ladewagen und Akku-Ladeschränke sind mit einer hochwertigen Pulverbeschichtung versehen. Für die Lackierung von Korpus und Türen stehen Ihnen die unten aufgeführten RAL-Farbtöne zur Verfügung.

Enzianblau 5010	Verkehrsrot 3020	Weinrot 3005	Mahagoni 8016
Lichtblau 5012	Verkehrsgelb 1023	Reinorange 2004	Tiefschwarz 9005
Türkisblau 5018	Minttürkis 6033	Resedagrün 6011	Anthrazitgrau 7016
Lichtgrau 7035	Kieselgrau 7032	Hellelfenbein 1015	Reinweiß 9010

Weitere Farbvarianten sind gegen Aufpreis möglich.

Spezialausführungen

Verzinkung

Um einen langanhaltenden Korrosionsschutz zu bieten, empfehlen wir insbesondere in Feucht- und Nassbereichen eine zusätzliche Verzinkung.



Antibakterielle Lackierung

Unsere antibakterielle Pulverbeschichtung im Farbton Signalweiß (RAL 9003) entspricht den Anforderungen für den Kontakt mit Lebensmitteln.

Die Wirkung basiert auf Silberionen, die vor einem breiten Spektrum an Mikroorganismen schützen.

Inspirationen zur rotstahl[®] Farbpalette finden Sie in unter www.rotstahl.de/referenzen-projekte/.