

## Garderobenspind mit Plexiglastüren

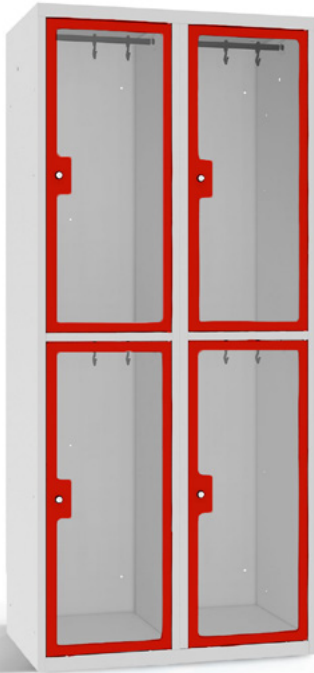

### Varianten:

- 1 bis 4 nebeneinanderliegende Abteile
- 2 bis 8 Fächer möglich
- Abteibreite von 30 cm oder 40 cm
- Materialstärke: 0,6 mm (ECO) oder 0,8 mm (BASIC)
- Informationen zu Zusatz-Ausstattungen, Schließsystemen und Farbvarianten **ab Seite 3**

### Ausstattung:

- stabile Kleiderstange mit 2 verschiebbaren Doppelhaken

### Konstruktion:

- stabile Konstruktion aus Qualitäts-Stahlblech
- hochwertige und widerstandsfähige Pulverbeschichtung
- abgerundete Ecken und Kanten
- glatte, leicht zu reinigende Oberflächen
- maximale Tragkraft pro Fachboden: 10 kg
- umlaufender kurzer Sockel (H 4 cm), weitere Unterbauten **siehe Seite 3**

### Türen:

- mit 4 mm starken Plexiglas-Sichtfenstern
- zurückgesetzte, umlaufende Türauflagen
- an stabilen Edelstahlbolzen befestigt
- Gummipuffer zur Geräuschreduzierung
- Öffnungswinkel ca. 110 Grad
- Schließriegel aus Metall
- inkl. Drehriegel oder Zylinderschloss mit zwei Schlüsseln (weitere mögliche Schließsysteme **siehe Seite 4**)

# Garderobenspind mit Plexiglastüren

## Technische Zeichnungen und Maße:

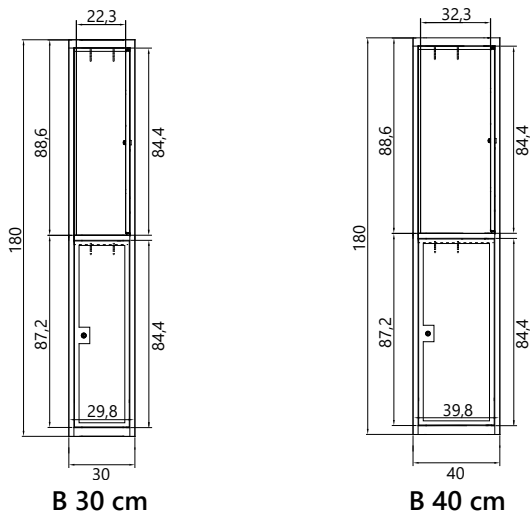

Fächer	Artikelnummer	Außenmaß	Fachmaß	Durchlassmaß	Gewicht
		HxBxT in cm	HxBxT in cm	HxB in cm	
2	1210-010200-0301135	180x 30 x50	87,2x29,8x48	84,4x22,3	18,5
	1210-010200-0401135	180x 40 x50	87,2x39,8x48	84,4x32,3	20,5
4	1210-020200-0601135	180x 60 x50	87,2x29,8x48	84,4x22,3	32
	1210-020200-0801135	180x 80 x50	87,2x39,8x48	84,4x32,3	37
6	1210-030200-0901135	180x 90 x50	87,2x29,8x48	84,4x22,3	46
	1210-030200-1201135	180x 120x50	87,2x39,8x48	84,4x32,3	53
8	1210-040200-1201135	180x 120x50	87,2x29,8x48	84,4x22,3	60

## Optionales Zubehör

**Schrägdach**  
(H20 cm)



**Aufsatzschränke**  
(H40 cm)

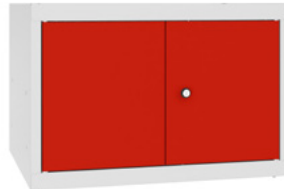

**Sockel**  
(H14 cm)



**Stollenfüße**  
(H14 cm)



**Untergestell**  
(H39 cm)

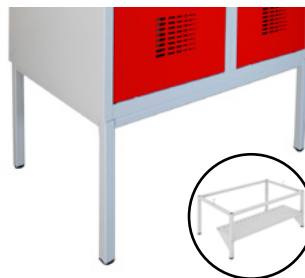

**Unterbausitzbank fest oder ausziehbar**  
(H39 x T75 cm)



**Unterbausitzbank mit Schubladen**  
(H39 x T75 cm)



**Unterbausitzbank mit Schuhfach**  
(H39 x T75 cm)









**freistehende Sitzbänke**



▪ gefertigt aus pulverbeschichtetem Stahlblech in Korpusfarbe des Schrankes

▪ Verzinkung der Unterbauten zum verbesserten Schutz vor Korrosion möglich (für Feuchträume empfohlen)

# Schließsysteme

		Schließ-Medium	Benutzer	Outdoor-Eignung	Bezahlfunktion
Mechanisch	 Zylinderschloss	Schlüssel	fest	✓	✗
	 Drehriegel-Verschluss	Vorhangschloss (optional)	fest	✗	✗
	 Münzpfandschloss	Schlüssel + Münze	wechselnd	✓	✗
	 mechanisches Zahlenschloss	Wunsch-PIN	fest oder wechselnd	✗	✗
Elektronisch	 elektronisches Codeschloss	Wunsch-PIN	fest und wechselnd	✓	✗
	 Transponder-schloss	Transponder (z.B. RFID, NFC, Bluetooth)	fest und wechselnd	✓	✓
	 Software-Lösung	Terminal, Smartphone	fest und wechselnd	✓	✓

Die Abbildungen sind beispielhaft und zeigen jeweils nur eine mögliche Variante.

# Lackierung

## Farbvarianten

Alle Schränke, Spinde und Schließfächer sind mit einer hochwertigen Pulverbeschichtung versehen. Für die Lackierung von Korpus und Türen stehen Ihnen die unten aufgeführten RAL-Farbtöne zur Verfügung.

Enzianblau 5010	Verkehrsrot 3020	Weinrot 3005	Mahagoni 8016
Lichtblau 5012	Verkehrsgelb 1023	Reinorange 2004	Tiefschwarz 9005
Türkisblau 5018	Minttürkis 6033	Resedagrün 6011	Anthrazitgrau 7016
Lichtgrau 7035	Kieselgrau 7032	Hellelfenbein 1015	Reinweiß 9010

Weitere Farbvarianten sind gegen Aufpreis möglich.

## Spezialausführungen

### Verzinkung

Um einen langanhaltenden Korrosionsschutz zu bieten, empfehlen wir insbesondere in Feucht- und Nassbereichen eine zusätzliche Verzinkung.



### Antibakterielle Lackierung

Unsere antibakterielle Pulverbeschichtung im Farbton Signalweiß (RAL 9003) entspricht den Anforderungen für den Kontakt mit Lebensmitteln.

Die Wirkung basiert auf Silberionen, die vor einem breiten Spektrum an Mikroorganismen schützen.

Inspirationen zur rotstahl<sup>®</sup> Farbpalette finden Sie in unter [www.rotstahl.de/referenzen-projekte/](http://www.rotstahl.de/referenzen-projekte/).