

# Fächerschrank mit Ladefunktion

» zum Aufbewahren persönlicher Gegenstände und Laden von Akku-Geräten

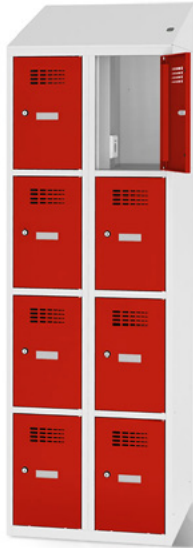

## Konstruktion:

- stabile Konstruktion aus Qualitäts-Stahlblech
- hochwertige und widerstandsfähige Pulverbeschichtung
- Materialstärke: 0,6-0,8 mm
- abgerundete Ecken und Kanten
- glatte, leicht zu reinigende Oberflächen
- umlaufender kurzer Sockel (H 4 cm)
- Traglast Fachböden: 10 kg
- Schrägdach (H 20 cm, Neigungswinkel: 22 Grad)

## Elektrifizierung

- Schuko-Steckdose (230 V / 16 A) mit USB-A- und USB-C-Port

### im Schrägdach:

- Überspannungsschutz Klasse III
- rückstellbare Sicherung
- Signaldiode (leuchtet bei bestehender Spannung)
- nicht abnehmbares Netzkabel an der Schrankrückseite
- Steckdose zur Verbindung mehrerer Schränke

## Varianten:

- 3 bis 6 übereinanderliegende Fächer
- 1 bis 4 nebeneinanderliegende Reihen
- 3 bis 20 Fächer
- Abteillbreite: 30 cm oder 40 cm
- Informationen zu Zusatz-Ausstattungen, Schließsystemen und Farbvarianten **ab Seite 4**

## Ausstattung:

- selbstklebendes Namensschild
- Schuko-Steckdose mit USB-A- und USB-C-Port in jedem Fach (optional auch in CH-Ausführung)
- selbstklebende Wandabstandshalter an der Rückseite

## Türen:

- mit Perforationen zur Luftzirkulation
- Materialstärke: 0,5 mm
- zurückgesetzte, umlaufende Türauflagen
- an stabilen Edelstahlbolzen befestigt
- Gummipuffer am Türrahmen zur Geräuschreduzierung
- Öffnungswinkel ca. 110 Grad
- Schließriegel aus Metall
- inkl. Drehriegel oder Zylinderschloss mit zwei Schlüsseln (weitere Schließsysteme **siehe Seite 5**)

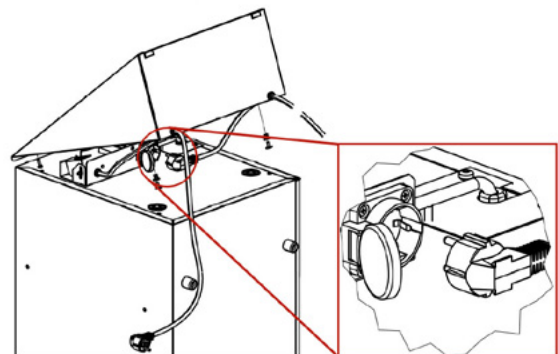

# Fächerschrank mit Ladefunktion

» zum Aufbewahren persönlicher Gegenstände und Laden von Akku-Geräten

## Technische Zeichnungen und Maße:

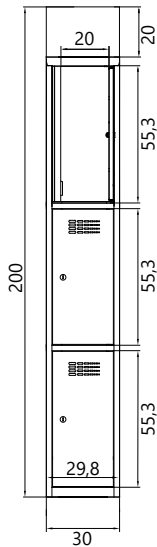

3 Fächer, B 30 cm

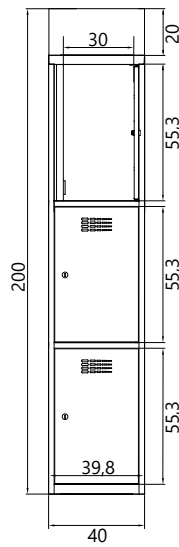

3 Fächer, B 40 cm

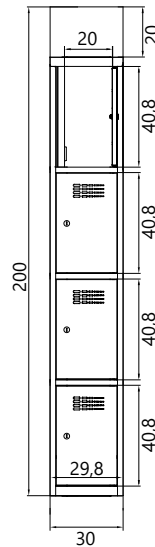

4 Fächer, B 30 cm

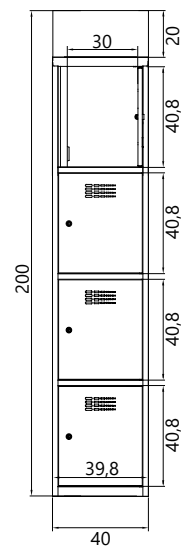

4 Fächer, B 40 cm

Fächer	Artikelnummer	Außenmaß	Fachmaß	Durchlassmaß	Gewicht		
		HxBxT in cm	HxBxT in cm	HxB in cm			
3 Fächer übereinander	3	2180-010300-0301112	200x 30 x50	58,1x29,8x48	55,3x20	29	
		2180-010300-0401112	200x 40 x50	58,1x39,8x48	55,3x30	32	
	6	2180-020300-0601112	200x 60 x50	58,1x29,8x48	55,3x20	48	
		2180-020300-0801112	200x 80 x50	58,1x39,8x48	55,3x30	55	
	9	2180-030300-0901112	200x 90 x50	58,1x29,8x48	55,3x20	68	
		2180-030300-1201112	200x 120x50	58,1x39,8x48	55,3x30	77	
	12	2180-040300-1201112	200x 120x50	58,1x29,8x48	55,3x20	86	
	4 Fächer übereinander	4	2180-010400-0301112	200x 30 x50	43,6x29,8x48	40,8x20	30
			2180-010400-0401112	200x 40 x50	43,6x39,8x48	40,8x30	34
		8	2180-020400-0601112	200x 60 x50	43,6x29,8x48	40,8x20	50
			2180-020400-0801112	200x 80 x50	43,6x39,8x48	40,8x30	58
		12	2180-030400-0901112	200x 90 x50	43,6x29,8x48	40,8x20	72
2180-030400-1201112			200x 120x50	43,6x39,8x48	40,8x30	82	
16		2180-040400-1201112	200x 120x50	43,6x29,8x48	40,8x20	91	

# Fächerschrank mit Ladefunktion

» zum Aufbewahren persönlicher Gegenstände und Laden von Akku-Geräten

## Technische Zeichnungen und Maße:

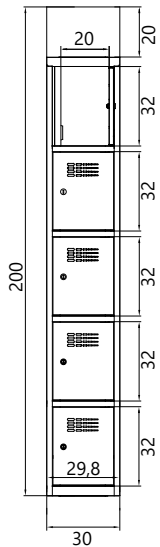

5 Fächer, B 30 cm

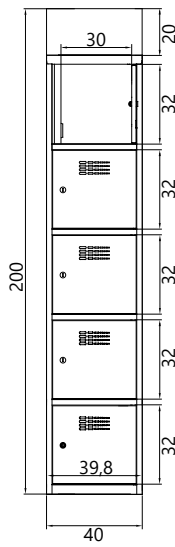

5 Fächer, B 40 cm

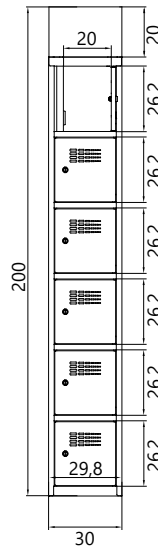

6 Fächer, B 30 cm

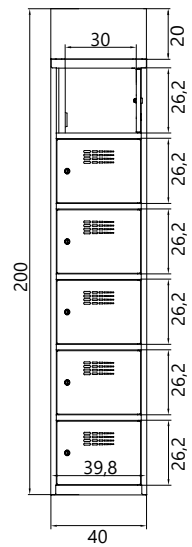

6 Fächer, B 40 cm

Fächer	Artikelnummer	Außenmaß	Fachmaß	Durchlassmaß	Gewicht		
		HxBxT in cm	HxBxT in cm	HxB in cm			
5 Fächer übereinander	5	2180-010500-0301112	200x 30 x50	34,8x29,8x48	32x20	31	
		2180-010500-0401112	200x 40 x50	34,8x39,8x48	32x30	35	
	10	2180-020500-0601112	200x 60 x50	34,8x29,8x48	32x20	53	
		2180-020500-0801112	200x 80 x50	34,8x39,8x48	32x30	60	
	15	2180-030500-0901112	200x 90 x50	34,8x29,8x48	32x20	74	
		2180-030500-1201112	200x 120x50	34,8x39,8x48	32x30	86	
	20	2180-040500-1201112	200x 120x50	34,8x29,8x48	32x20	96	
	6 Fächer übereinander	6	2180-010600-0301112	200x 30 x50	29x29,8x48	26,2x20	35
			2180-010600-0401112	200x 40 x50	29x39,8x48	26,2x30	39
		12	2180-020600-0601112	200x 60 x50	29x29,8x48	26,2x20	57
2180-020600-0801112			200x 80 x50	29x39,8x48	26,2x30	64	
18		2180-030600-0901112	200x 90 x50	29x29,8x48	26,2x20	78	
		2180-030600-1201112	200x 120x50	29x39,8x48	26,2x30	90	

## Optionales Zubehör

**Sockel**  
(H14 cm)



**Stollenfüße**  
(H14 cm)



**Untergestell**  
(H39 cm)

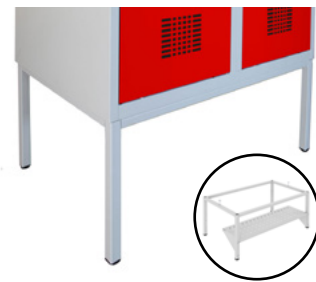

**Unterbausitzbank**  
(H39 x T75 cm)



**auszieh. Unterbausitzbank**  
(H39 x T75 cm)



**Unterbausitzbank mit Schubladen**  
(H39 x T75 cm)



**Unterbausitzbank mit Schuhfach**  
(H39 x T75 cm)











**freistehende Sitzbänke**



- gefertigt aus pulverbeschichtetem Stahlblech in Korpusfarbe des Schrank

- Verzinkung der Unterbauten zum verbesserten Schutz vor Korrosion möglich (für Feuchträume empfohlen)

# Schließsysteme

		Schließ-Medium	Benutzer	Outdoor-Eignung	Bezahlfunktion
Mechanisch	 <b>Zylinderschloss</b>	Schlüssel	fest	✓	✗
	 <b>Drehriegel-Verschluss</b>	Vorhangschloss (optional)	fest	✗	✗
	 <b>Münzpfandschloss</b>	Schlüssel + Münze	wechselnd	✓	✗
	 <b>Münzkassierschloss</b>	Schlüssel + Münze	wechselnd	✗	✓
	 <b>mechanisches Zahlenschloss</b>	Wunsch-PIN	fest oder wechselnd	✗	✗
Elektronisch	 <b>elektronisches Codeschloss</b>	Wunsch-PIN	fest und wechselnd	✓	✗
	 <b>Transponderschloss</b>	Transponder (z.B. RFID, NFC, Bluetooth)	fest und wechselnd	✓	✓
	 <b>Software-Lösung</b>	Terminal, Smartphone	fest und wechselnd	✓	✓

Die Abbildungen sind beispielhaft und zeigen jeweils nur eine mögliche Variante.

# Lackierung

## Farbvarianten

Alle Akku-Ladewagen und Akku-Ladeschränke sind mit einer hochwertigen Pulverbeschichtung versehen. Für die Lackierung von Korpus und Türen stehen Ihnen die unten aufgeführten RAL-Farbtöne zur Verfügung.

Enzianblau 5010	Verkehrsrot 3020	Weinrot 3005	Mahagoni 8016
Lichtblau 5012	Verkehrsgelb 1023	Reinorange 2004	Tiefschwarz 9005
Türkisblau 5018	Minttürkis 6033	Resedagrün 6011	Anthrazitgrau 7016
Lichtgrau 7035	Kieselgrau 7032	Hellelfenbein 1015	Reinweiß 9010

Weitere Farbvarianten sind gegen Aufpreis möglich.

## Spezialausführungen

### Verzinkung

Um einen langanhaltenden Korrosionsschutz zu bieten, empfehlen wir insbesondere in Feucht- und Nassbereichen eine zusätzliche Verzinkung.



### Antibakterielle Lackierung

Unsere antibakterielle Pulverbeschichtung im Farbton Signalweiß (RAL 9003) entspricht den Anforderungen für den Kontakt mit Lebensmitteln.

Die Wirkung basiert auf Silberionen, die vor einem breiten Spektrum an Mikroorganismen schützen.

Inspirationen zur rotstahl<sup>®</sup> Farbpalette finden Sie in unter [www.rotstahl.de/referenzen-projekte/](http://www.rotstahl.de/referenzen-projekte/).

#### Herstellerangaben:

MALOW Spółka z o.o. | ul. Wojska Polskiego 114A | 16-400 Suwałki, Polen | [marketing@malow.com.pl](mailto:marketing@malow.com.pl) | [www.malow.com.pl](http://www.malow.com.pl)

Alle Angaben ohne Gewähr. Maßangaben sind ca.-Werte. Lieferung ohne ggf. abgebildete Dekoration oder Zubehör. Änderungen vorbehalten. Stand: 13.05.26

rotstahl GmbH fon: +49 (0) 34345 / 550 234 fax: +49 (0) 34345 / 550 229 mail: [info@rotstahl.de](mailto:info@rotstahl.de)

[www.rotstahl.de](http://www.rotstahl.de)